

# Güttler Simplex Prismenwalzen®

In  
Synthetik fast  
50% leichter -  
weltweit  
einmalig!



Ø 45 cm  
Ø 56 cm

## Der bessere Nachläufer für Ihre Kreiselegge!

Güttler Walzen: Die Lösung  
für ein leidiges Problem!



**GÜTTLER®**  
Führend in Bodenstruktur



# Simplex Prismenwalzen® schonen den Boden, sichern dauerhaft hohe Erträge!



... auch auf nassen, bindigen Böden!



Auch auf nassen, bindigen Böden: keine verschmierten Bodenhorizonte, sichere Saatgutbedeckung!

**Zuverlässig – auch bei verklebten Prismensternen!**

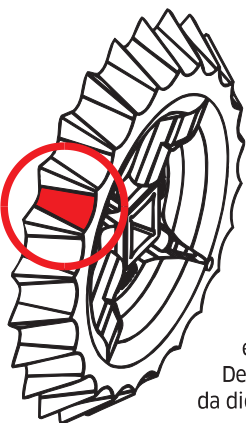

- \* Keine bremsenden Abstreifer, leichtzügig
- \* Keine Strukturprobleme im Saatbett – stabile Krümelstruktur
- \* Keine verschmierten Bodenhorizonte
- \* Sichere Saatgutbedeckung, auch bei nassen, bindigen Böden

In den Simplex Prismenwalzen® stecken jetzt **mehr als 25 Jahre Erfahrung**. Es sind zur Zeit mehr als 15.000 Simplex Prismenwalzen® im Einsatz. Auch in den Extrem-Jahren haben sich die Walzen bewährt. Diese Erfahrungen führen zu laufenden Verbesserungen, zum Beispiel zu **ausgerundeten Prismentälern** (Patent). Bei feuchten, klebrigen Böden bleibt es natürlich nicht aus, daß die Prismenringe verkleben. **Trotz total verklebter Walzen** bleibt die **gute Saatbettstruktur** erhalten, die Saatgutbedeckung ist auch auf bindigen Böden einwandfrei. Der anhaftende Erdkranz kann nicht über ein bestimmtes Maß hinauswachsen, da die ausgerundeten Prismentäler den anhaftenden Boden ständig abschieben.



Sieht Ihre Zahnpackerwalze so aus? Güttler hat die bessere Alternative!

**Der Güttler Prismenstern, um den sich alles dreht**

- \* wurde von Güttler entwickelt
- \* ist das Markenzeichen von Güttler
- \* hat den typisch pultdachförmigen und in sich gezackten Laufkranz
- \* ist mehrfach patentiert
- \* Top in Funktion und Arbeitsqualität
- \* Sichere Erträge - schnelle Amortisation

**GüttlerWalzen: Die Lösung für ein leidiges Problem!**



Kein verschmiertes Saatbett!

**Berührungslose Ausräumer**

- \* Robuster Federstahl
- \* Leichtzügig, Sprit sparend
- \* Kein lästiges Nachstellen
- \* Minimaler Verschleiß
- \* Ausräumer-Verbreiterungen a.W.

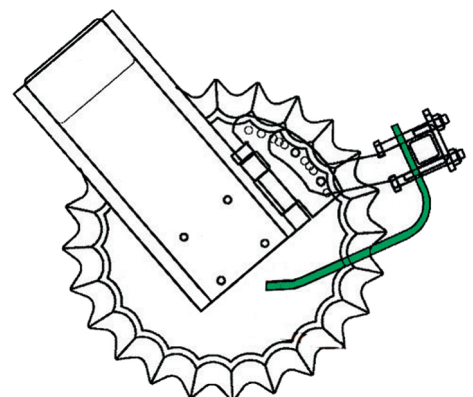

Berührungslose Ausräumer aus Federstahl



# Ganzflächige Rückfestigung - homogenes Saatbett

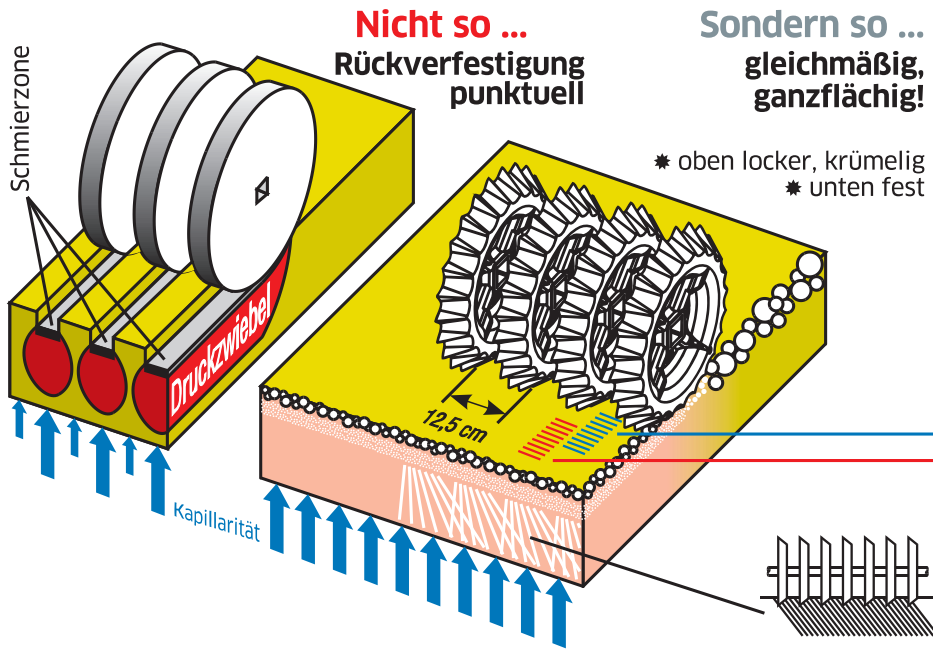

Rückverdichtungskurven der Simplex Prismenwalze®

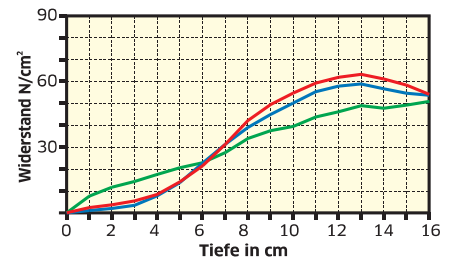

— zwischen den Prismenringen  
— unter den Prismenringen  
— vor der Bearbeitung

Boden: toniger Lehm, ca. 70 BP, Bodenfeuchte 8,5 Gew.-%  
Quelle: Jürgen Rohmser, „Genauigkeit der Ablagetiefe bei Säverfahren bei Winterweizen“  
Diplomarbeit am Institut für Landwirtschaftliche Verfahrenstechnik, Universität Kiel, 1993

starke seitliche Druckabstrahlung

## Bei den Güttler Prismenwalzen® gibt es keine Schmierzonen im Saatbett!

## Kunden berichten: Hervorragende Felddaugänge, stabile Bodenstruktur!



**Herr Block**  
**Domäne Varenholz, 32689 Kalletal (Ostwestfalen)**  
Kreislege 3 m mit pneumatischer Drille, Simplex Ø 56 cm in Synthetik Ultra.

Zahnpackerwalze macht die Kalk-Verwitterungsböden oberflächlich zu fein, dadurch Verschlammungen und in Hanglagen Abschwemmungen. Umrüstung auf Simplex Ø 56 cm in Synthetik Ultra. Das Saatbett bleibt jetzt oberflächlich deutlich rauer, seither keine Verschlammungen und Abschwemmungen mehr. Gleichzeitig bessere Felddaugänge, auch bei Raps. Die Walze hat 24 Ringe, während die Drille 29 Reihen aufweist, dennoch sehr gleichmäßige Felddaugänge.

**Herr Hoffmann**  
**39444 Hecklingen (Magdeburger Börde)**

Kreislege 3 m mit pneumatischer Drille, Simplex Ø 45 cm in Sphäroguß  
Schwarzerde-Böden, Trockengebiet.

Zuverlässig hohe und gleichmäßige Felddaugänge, auch bei Raps. Wasserführender Saathorizont wird mit Feinerde angereichert. Stabile, relativ raue Oberflächenstruktur, d. h. Verdunstungsschutz, keine Verschlammungsneigung. Niederschläge ziehen schnell ein und werden im Boden gespeichert.  
«Einen schlechten Felddaugang können wir durch Pflegemaßnahmen nie mehr wettmachen».

**Herr Thoma**  
**87739 Breitenbrunn (Alpenvorland)**

Kreislege 3 m mit pneumatischer Drille, Simplex Ø 45 cm.

Überbetrieblicher Einsatz, von anmoorig, über Sand bis schweren Lehm. Zuverlässig hohe Felddaugänge, auch bei Klee gras nach Pflugfurche. Jährlicher Niederschlag: im Schnitt ca. 950 mm. Die Walze setzt unter solchen extremen Bedingungen natürlich Boden an, läuft jedoch störungsfrei, sie wird lediglich schwer, was für den 120-PS-Schlepper jedoch kein Problem darstellt.

## Auch bei klebrigen Böden bleibt die Simplex leichtzügig und die Sameneinbettung ist problemlos möglich!

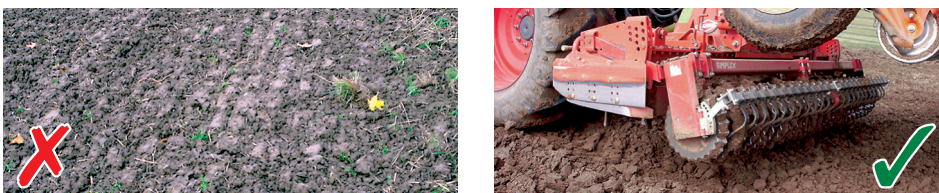

Die Konsequenzen eines mangelhaften Saatbetts können Sie nie mehr ausgleichen:



## Wie die Saat, so die Ernte!



# Jeden Einsatz die optimale Lösung!

## Im Normalfall benutzt man Ø 45 cm

- \* Der Durchmesser 45 cm trägt auch Aufsatteldrillen problemlos.
- \* Für Platzbedarf und Gewichte (in Guß) sind vergleichbar mit einer 500-er Zahnpackerwalze - in Synthetik Ultra bedeutend leichter.
- \* Die Federstahlwellen der 45-er Simplex sind max. 1,60 m lang, d.h.: durchgehender Tragrahmen, sowie ein oder mehrere Zwischenlager.



In der Regel reicht der Ø 45 cm aus - auch für Aufsatteldrillen



Simplex Ø 56 cm (Synthetik-Ultra) für sehr leichte Böden und schwere Geräte

## Wann braucht man Ø 56 cm?

- \* Sehr leichte Böden mit geringer Tragfähigkeit
- \* Hohe Geschwindigkeiten
- \* Schwere Traglasten

Wenn mindestens **zwei** der obigen **Bedingungen** für Sie **zutreffen**, dann empfiehlt sich der Durchmesser 56 cm.

| Typ                   | Arbeitsbreite       | Ringe | Technische Daten für Ø 45 cm   | Gewicht      |             |
|-----------------------|---------------------|-------|--|--------------|-------------|
|                       |                     |       |  | Synth. Ultra | Sphäroguß** |
| SX 15-45              | 1,40 m              | 12    |  | 200 kg       | 280 kg      |
| SX 22-45              | 2,10 m              | 18    |  | 260 kg       | 400 kg      |
| SX 26-45              | 2,50 m              | 21    |  | 290 kg       | 460 kg      |
| SX 27-45              | 2,60 m              | 22    |  | 300 kg       | 480 kg      |
| SX 30-45 <sup>1</sup> | 2,90 m <sup>1</sup> | 24    | empfohlen für Kreiseleggen 3,00 m <sup>1</sup> Rahmenbreite 3,00 m<br>Rahmenbreite 3,15 m *<br>Rahmenbreite 3,20 m * | 320 kg       | 520 kg      |
| SX 31-45              | 2,99 m *            | 25    |  | 330 kg       | 540 kg      |
| SX 32-45              | 3,08 m *            | 26    |  | 340 kg       | 560 kg      |
| SX 41-45              | 4,00 m *            | 33    |  | 440 kg       | 690 kg      |
| SX 46-45              | 4,50 m *            | 36    |  | 500 kg       | 770 kg      |

\*\* In Guß gewichtsmäßig vergleichbar mit einer schweren 500-er Zahnpackerwalze.

| Typ                   | Arbeitsbreite       | Ringe | Technische Daten für Ø 56 cm   | Gewicht      |   |
|-----------------------|---------------------|-------|--|--------------|---|
|                       |                     |       |  | Synth. Ultra | Sphäroguß   |
| SX 15-56              | 1,43 m              | 11    |  | 246 kg       | In SX-56 Sphäroguß nur für Frontgeräte!<br><br>Für Kreiseleggen nicht geeignet! |
| SX 20-56              | 1,92 m              | 15    |  | 319 kg       |   |
| SX 21-56              | 2,16 m              | 16    |  | 335 kg       |   |
| SX 26-56              | 2,52 m              | 19    |  | 392 kg       |   |
| SX 27-56              | 2,64 m              | 20    |  | 410 kg       |   |
| SX 30-56 <sup>1</sup> | 2,90 m <sup>1</sup> | 22    | empfohlen für Kreiseleggen 3,00 m <sup>1</sup> Rahmenbreite 3,08 m *<br>Rahmenbreite 3,20 m *<br>Rahmenbreite 3,32 m * | 447 kg       |   |
| SX 31-56              | 3,00 m *            | 23    |  | 464 kg       |   |
| SX 32-56              | 3,12 m *            | 24    |  | 480 kg       |   |
| SX 41-56              | 4,10 m *            | 30    |  | 716 kg       |   |
| SX 46-56              | 4,60 m *            | 34    |  | 795 kg       |   |

\* Transportbreiten über 3 Meter auf öffentlichen Straßen nur zulässig mit Sondergenehmigung!

<sup>1</sup> Idealerweise sollte die Walze etwas breiter als die Kreiselegge sein, um gut zu überlappen. Bei 3,0 m Geräten stellt sich jedoch das Problem der zulässigen Transportbreite. Bei einer Drillmaschine mit 3,0 m Arbeitsbreite und 12 cm Reihenabstand stehen die beiden äußersten Säscharen auf 2,88 m Distanz, die Walze deckt also auch die äußersten Säscharen sicher ab. Zudem sorgt die starke seitliche Druckabstrahlung der äußersten Ringe für eine gute Überlappung der Rückfestigung.

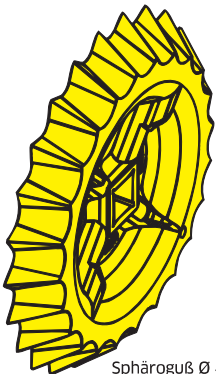

Sphäroguß Ø 45 cm

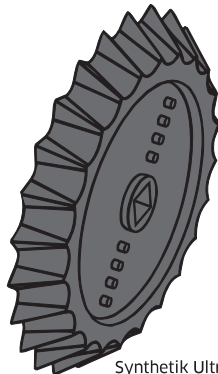

Synthetik Ultra Ø 45 cm

## Sphäroguß? – Synthetik Ultra?

**Sphäroguß:** bruchfest, auch für extrem steinige Verhältnisse.

**Synthetik Ultra:** sehr leicht, weicht Steinen elastisch aus.

Kleinere Steine werden von der Walze in den Boden gedrückt, und stellen somit keine Gefahr dar.

Die Einsatzgrenzen für Synthetik Ultra sind:

- \* Hoher Anteil von ausgesprochen steinigen Flächen
- \* Sehr scharfkantiges Gestein



# Synthetik Ultra - schont Schlepper, Gerät und Boden!

## Weltweit einmalig, ausgereift und seit 1995 in großen Stückzahlen bewährt, auch in Großbetrieben!

Das leichte und strapazierfähige Synthetik Ultra verträgt auch größere Steine, da es diesen elastisch ausweichen kann. Das Material kommt hinsichtlich der Bruchfestigkeit fast an Sphäroguß heran.

Die Einsatzgrenzen für Synthetik Ultra sind:

- \* Hoher Anteil von ausgesprochen steinigen Flächen
- \* Sehr scharfkantiges Gestein

Unter solchen extremen Verhältnissen ist bei Synthetik Ultra, ähnlich wie auch bei Schlepperreifen, mit erhöhtem Verschleiß zu rechnen. In diesen Fällen ist man mit Sphäroguß auf der sicheren Seite. Unter normalen Verhältnissen zeigt Synthetik Ultra ein ähnlich gutes Verschleißverhalten wie Sphäroguß.

## Vorteil von Synthetik Ultra

### Große Gewichtersparnis schont Schlepper, Gerät und Boden

Aufgrund der Hebelverhältnisse wirkt sich die Gewichtersparnis überproportional entlastend auf den Schlepper aus (Hydraulik und Achslast).

Zum Beispiel bei 3 Metern: Gewichtersparnis 200 kg, Achslast hinten um ca. 380 kg reduziert, was nicht nur den Schlepper, sondern auch den Boden schont.

Siehe Achslasten-Vergleich im Internet ([www.guettler.de](http://www.guettler.de)).

### Bessere Selbstreinigung

Aufgrund der glatteren Oberfläche sowie der ständigen, leichten Walkbewegung der Synthetik-Ultra-Ringe kann weniger Boden an den Walzen haften bleiben.



Synthetik Ultra: Die jeweils äußersten Ringe sind aus Sphäroguß, was die Walze stabilisiert, wenn sie für längere Zeit abgestellt wird, sowie während der Arbeit in Hanglagen die Seitenführung verbessert, wo die Synthetik Ultra-Ringe seitlich elastisch ausweichen würden.

## Vorteil von Guß

- \* Preisgünstiger als Synthetik Ultra.
- \* Trockene, extrem verhärtete Böden werden etwas besser gekrümelt, da die Ringe nicht elastisch ausweichen.

## In Synthetik Ultra fast 50% leichter!

## Auch die leichte Synthetik Ultra trägt Aufbaudrillmaschinen.



Bis 2014 wurden mehr als 120.000 Ringe ausgeliefert. Aneinandergefügt entspricht dies einer Walze mit 18 km Breite!



SX 41 (Durchmesser 45 cm) Synthetik Ultra mit Aufbaudrille, Arbeitsbreite 4,00 Meter



# Wir liefern Anbauteile für die meisten marktgängigen Maschinen

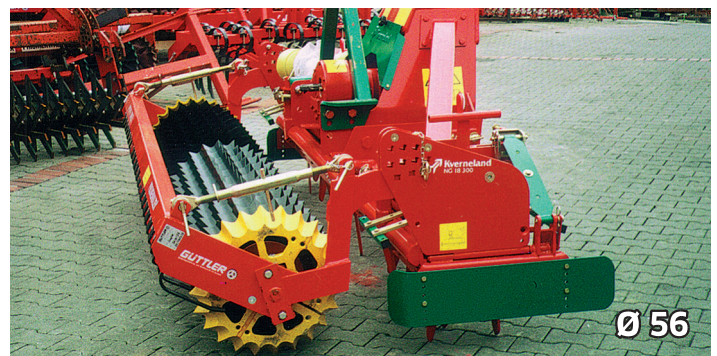



# Eine Walze, die sich in kurzer Zeit bezahlt macht!

## Unsere Vorteile:

- \* Ein besseres Saatbett, auch unter schwierigen Bedingungen, vitale Bestände
- \* Weniger Auswinterung, stabile Erträge
- \* Leichtzügig, geringer Energieverbrauch
- \* Kein lästiges Nachstellen der Ausräumer
- \* Langlebige Ausräumer, niedrige Ersatzteilkosten

## Jahrzehntelang bewährt! Klare Vorteile für die Praxis! Die ideale Lösung!

Zum Anbau wird nichts geschweißt. Die Walzen werden lediglich geklammert. Wenn Sie heute eine ältere Kreiselegge auf eine Simplex umrüsten, so können Sie diese später unter Umständen an eine andere Kreiselegge übernehmen.

Die alte Packerwalze stellen Sie solange zur Seite und verkaufen sie später zusammen mit der alten Kreiselegge, die Simplex behalten Sie für eine andere Maschine.

## Vor der Drille: präzise Ablage!

**Klappbare Kreiseleggen: Enorme Gewichtseinsparung durch leichtes Synthetik Ultra**  
Eine Simplex 45 cm in Synthetik Ultra ist nicht schwerer als eine große Stabwalze.

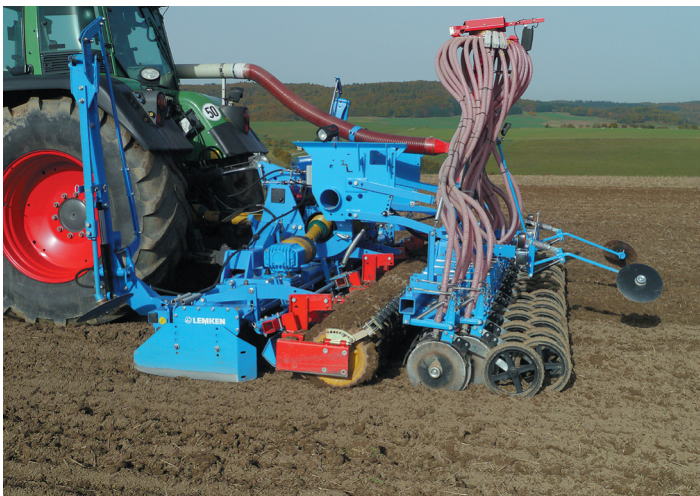



# Avant Frontgeräte - darauf ist Verlass!

Die Walze, die sich an Kreiseleggen unter schwierigsten Bedingungen bewährt, lässt Sie in Front erst recht nicht im Stich!



Frontgerät Avant mit Simplex 45 cm Durchmesser - effektiv und zuverlässig, auch bei klebrigen Böden



Avant mit SX 56 cm Durchmesser für hohe Geschwindigkeiten



Avant mit Simplex 45 cm - Kartoffeln legen direkt in die raue Winterfurche



Avant 6 m mit Zinkenvorsatz zur Maissaat

**Was sich in langen Jahren an Kreiseleggen bewährt hat, ist auch am Grubber von Nutzen!**



Simplex SX 56 bewährt auch am Tiefenlockerer



**GüttlerWalzen ...  
wenn Sie mehr verlangen!**



**GÜTTLER**<sup>®</sup>  
Führend in Bodenstruktur

FL 2015 11 HMK5 (2015-11)  
1001 2306-01

