

GÜTTLER – Frontpacker vom Spezialisten

Aktiv in
der Front -
statt totem
Balast



Avant SX 610-56 U



Duplex DX 30-45 mit Zinkvorsatz



Duplex DX 30-45



Avant SX 30-45

Für jeden Acker den richtigen Packer · Robust und bewährt!

Frontpacker AVANT & DUPLEX

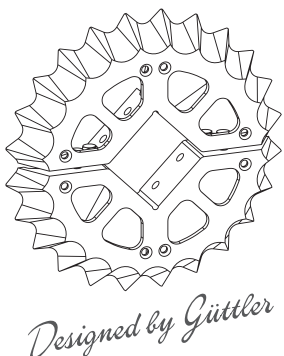

GÜTTLER®

Immer vorne dabei – von Frühjahr bis Herbst



Avant SX 460-56 U mit Zinkenvorsatz



Mit Konsequenz zu ackerbaulichen Lösungen

Wir verkaufen nicht nur Maschinen, sondern suchen ackerbauliche Lösungen. Weil wir seit Jahrzehnten konsequent so handeln, haben wir nicht nur einen Packertyp, sondern wir können heute auf ein Baukastensystem zurückgreifen, das es ermöglicht, Frontpacker anzubieten, die für jeden Betrieb und jeden Boden passen. Wir lassen uns gerne von Ihnen fordern!

Ihr Hans Güttler

GÜTTLER: Der Walzenpionier

„Rückverfestigung und Bodenstruktur“ – das Güttler-Leitmotiv seit mehr als 35 Jahren!

Als Fritz Güttler 1976 die Prismenwalze® entwickelte und patentierte, stand dabei das Leitbild der idealen Bodenstruktur eines Saatbetts an vorderster Stelle.

Der Schaffuß-Effekt der Güttler-Walze ist mittlerweile ein stehender Begriff. Seitdem wurde der Prismenstern weiter optimiert und ist heute wahrscheinlich das effektivste Werkzeug für ein ideales Saatbett: unten fest und fein – oben locker krümelig.

*Designed
by Güttler*



Seit mehr als 30 Jahren erfolgreich in der Front



Anfänglich erfolgte der Anbau oft auch am Frontlader



Die Duplex wurde 1985 entwickelt



Seit mehr als 20 Jahren liefern wir Zinkenvorsätze! Zunächst nur 2-balkig



Der „goldene Huftritt“

- Intensives Krümeln von Kluten
- Optimale Tiefenwirkung und Rückfestigung

Welche Bauart und welchen Durchmesser Sie benötigen, ergibt sich aus Ihren Böden und Ihren Erwartungen an ein Frontgerät.

Bei feuchtem Boden verkleben die Prismenringe immer nur bis zu einem gewissen Grad. Der Boden wird unter keinen Umständen vergewaltigt oder verschmiert, sondern bricht entlang seiner Lebendverbauung.

Keine Angst vor Frontgeräten



Sparen beim Fahren

Oftmals haben Landwirte die unbegründete Angst, mit einem Frontgerät die Vorderachse des Schleppers zu überlasten. Dabei ist das Gegenteil der Fall: Das Frontgerät sorgt für ausgewogene Achslasten! Überzeugen Sie sich im folgenden selbst. Können Sie sich nicht vorstellen, dass mit den Frontpackern von Güttler ein effektiveres und entspannteres Arbeiten in allen Belangen der Feldarbeit möglich ist?

Angefangen bei der Gesundheit des Schlepperfahrers durch einen hohen Fahrkomfort über weniger Spurschäden und niedrigeren Spritverbrauch, durch geringeres Einspuren lediglich auf Stollentiefe (1 cm mehr Tiefe = 10% mehr Energie) bis hin zu schonendem Umgang mit den Nachlaufgeräten und höherer Flächenleistung durch effektiveres und schnelleres Arbeiten.

Mit einem Frontgerät von Güttler schonen Sie Fahrer, Maschine und Boden!

Beispiel-Daten:

Gewichte von Schlepper (100 PS, 4-Zylinder-Motor) und Kreiselegge:

Kreiselegge +
Aufbaudrille = 2.000 kg
Saatgut = 500 kg
Gesamt = 2.500 kg
Frontgerät = 1.250 kg



Gesamtgewicht: Leer = 5.300 kg Zulässig = 9.000 kg

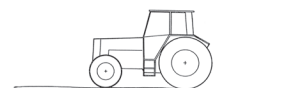

Vorne = 2.084 kg Zulässig = 4.000 kg
Hinten = 3.216 kg Zulässig = 6.500 kg

Beim Wenden / Auf der Straße
Die zulässige Achslast hinten wird weit überschritten!

Vorne = 1.042 kg
Hinten = 7.253 kg
Zulässig = 6.500 kg

Der Gesetzgeber verlangt 20% des Leergewichts des Schleppers als Mindest-Vorderachslast = 1.024 kg

Auf dem Acker / Bei der Arbeit
Der Schlepper wird kopflastig!

Vorne = 3.060 kg
Hinten = 2.835 kg

Die schwer belastete Vorderachse quält sich ständig über die grobe Furche. Völlig unnötiger Energieverbrauch!

Beim Wenden / Auf der Straße

Vorne = 2.274 kg
Hinten = 6.586 kg
Zulässig = 6.500 kg

Gesamt = 8.860 kg
Zulässig = 9.000 kg

Auf dem Acker / Bei der Arbeit

Vorne = 2.084 kg
Hinten = 3.216 kg

Der Schlepper rollt unbelastet auf einer ebenen, vorgefestigten Fahrbahn und sinkt nur minimal ein.

Was Sie vorne an Energie aufwenden, kommt Ihnen an der Kreiselegge zu Gute!

Mit Drillkombination und Frontgewicht

Beim Wenden: Enorme Hinterachslasten = Bodenverdichtung.

Beim Arbeiten: Der Schlepper wird kopflastig. Die Vorderachse spurt tief ein, die Kreiselegge muss entsprechend tief arbeiten.

Mit Drillkombination und Frontgerät

Beim Wenden: Ausgewogene Gewichtsverteilung. Die Vorderachse ist keinesfalls überlastet: Gegenüber dem leeren Schlepper steigt die Vorderachslast nur um ca. 200 kg an.

Beim Arbeiten: Der Schlepper rollt leicht und unbelastet auf einer vorgeebneten und festen Fahrbahn.

Tiefes Einspuren durch Frontgewichte



So verschwendet man Energie und schädigt den Boden!

Ein Frontgewicht ist billiger?

Nur auf den ersten Blick! Der Schlepper wird kopflastig und spurt vorne tief ein.

Bedenken Sie:

Ein Zentimeter mehr Spurtiefe bedeutet:

- 10% mehr Spritverbrauch (nach Prof. Volk, FH Soest)
- Pro Hektar muss die Kreiselegge 150 Tonnen (= 7 LKW-Ladungen) mehr Boden bewegen.

Mit Frontgerät wird kein größerer Traktor

notwendig: Der Schlepper sinkt nur minimal ein und rollt leicht ab. Die Kreiselegge kann wesentlich flacher gestellt werden!

Was vorne bereits gekrümelt und rückgefestigt ist, spart man an der Kreiselegge ein!

Mit überschüssiger Motorleistung kann man mit einem guten Frontgerät das Tempo - und damit die Flächenleistung - erheblich steigern!



Es wird bereits vor dem Schlepper fest und fein!



Der Schlepper spurt kaum ein und rollt leicht ab

Von einem Güttler Frontgerät haben Sie mehr!

Der Zinkenvorsatz arbeitet nicht sehr tief. Die Zinken kappen nur die Köpfe der Furchen.

Sie brechen grobe Schollen und ebenen ein, so dass die nachfolgende Walze optimal krümelnd und rückfestigen kann.

Auch auf leichten Böden sinnvoll



Avant SX 30-56

Nicht nur auf schweren Böden ...

zum Krümeln, sondern gerade auf leichten Böden zur Rückfestigung ist das richtige Frontgerät von großer Bedeutung.

Auch im Frühjahr auf ausgewintertter Furche:

Die Zinken des Frontgeräts werden ganz flach eingestellt, sodass sie einebnen, ohne den feuchten Boden hoch zu holen. Der Schlepper spürt nur

minimal ein, die nachfolgende Kreiselegge kann deshalb ebenfalls sehr flach laufen. So gibt es keine verschmierten Horizonte im Saatbett!

Viele Landwirte sagen: Ein Frontgerät brauche ich nicht, ich habe keine schweren Böden!

Falsch: Frontgeräte von Guttler sind die Allrounder auf allen Böden!

Der Bodenschluss vor dem Schlepper begünstigt die flache, gleichmäßige Saatgutablage!



Mit Frontgewicht:

Tiefe Spuren. Zur Einebnung muss die Kreiselegge sehr tief arbeiten. Das Saatbett wird unnötig tief gelockert. Folge: Es wird nicht nur Energie vergeudet, sondern auch die flache Ablage des Saatguts unnötig erschwert.

Mit Frontgerät Avant SX 30-56 bearbeitet:

Optimale Rückfestigung bereits vor dem Schlepper. Der unbelastete Schlepper rollt auf einer ebenen und festen Fahrbahn leicht dahin. Geringe Spurtiefe, die Kreiselegge kann ganz flach arbeiten. Vergleichen Sie die Spurtiefe der Vorderachse mit der Tiefe der Fussabdrücke vor dem Aufstieg! Ergebnis: Ein perfektes Saatbett, das Sie mit Halbschuhen begehen können – die ideale Ablagetiefe lässt sich leicht einhalten!

Erfolgreich unter widrigen Bedingungen!



Avant SX 30-45

Arbeit, Zeit und Geld werden gespart!

Je feuchter die Böden (Bestellung im Spätjahr), desto wichtiger ist es, diese sicher in einem einzigen Arbeitsgang zu bestellen. Eine zweite Überfahrt ist nicht erforderlich!

Hier spielt das Frontgerät eine entscheidende Rolle. Die Arbeit mit einem Frontgerät ist materialschonend

durch geringen Verschleiß an Nachlaufgeräten und Schlepper. Dieser rollt auf einer ebenen, festen Fahrbahn und holpert nicht von Schlagloch zu Schlagloch, da bereits vor dem Schlepper gekrümelt, eingebnet und vorgefestigt wird.

So schonen Sie Mensch und Gerät.

Ein beruhigendes Gefühl

Wenn die Witterung im Herbst ungemütlich wird: Sie pflügen frisch und schaffen anschließend die

Bestellung mit einem Guttler Frontgerät sicher in einem Arbeitsgang! Damit sind Sie bestens gerüstet!



Der Boden wird bereits vor dem Schlepper eingebnet, gekrümelt und rückverfestigt, ...

... der Schlepper rollt leichtfüßig auf ebener Fahrbahn und spurt nur wenig ein. Die Kreiselegge kann deshalb flacher arbeiten.

Ergebnis: Mit weniger Aufwand ein besseres Saatbett.

- Mehr Feinerde im Saathorizont
- Bessere Feldaufgänge
- Vitalere Bestände
- Weniger Auswinterung

Verträgt auch Pflanzenrückstände



Duplex DX 30-56 mit Zinkenversatz

Mit Zinkenversatz im Pflanzenrückstand

Das 3-balkige Zinkenfeld mit einer großen Rahmenhöhe von 460 mm bietet Stroh und Pflanzenrückständen großen Durchgang.

Werden große Strohmenge untergegrubbert und unmittelbar danach mit dem Zinkenversatz bearbeitet, so kann es durchaus zu Verstopfungen kommen. In solchen Fällen werden die Zinken nicht benötigt, denn der Boden ist frisch bearbeitet und in der

Regel nach dem Grubber eben. In diesem Fall werden die Zinken einfach ganz flach eingestellt oder das Zinkenfeld gleich zu Hause gelassen. Wenn das gegrubberte Feld 8 Tage Zeit hatte, um sich abzusetzen, finden die Zinken im festen Boden ausreichend Widerstand, sodass sie vibrieren und das Stroh abschütteln, das zu diesem Zeitpunkt zudem angerottet und brüchig ist.

Die geraden, steil stehenden Zinken holen kaum Stroh oder Steine nach oben



Duplex DX 30-45 mit Zinkenversatz



Duplex DX 41-45 mit Zinkenversatz

Kein Lenkbock erforderlich



Duplex DX 30-45 mit Zinkenvorsatz



Packerringe mit schmalen Schneiden fahren wie Eisenbahnräder auf Schienen stur geradeaus. Lenkböcke sind deshalb unabdingbar.

Es ist kein Lenkbock erforderlich, weil die Gütler-Ringe kein „eisenbahnartiges“ Führungsverhalten haben.

Ohne Lenkbock haben wir folgende Pluspunkte: Was nicht da ist, kann auch nicht ausschlagen und verschleifen. Kein nervöses Hin- und Herpendeln, ruhiger Lauf auch bei hohem Tempo – wichtig für automatische Lenksysteme.

Mehr als ein perfektes Frontgerät – unübertroffen vielseitig

Modularer Geräte-Aufbau: Das Baukasten-System ist in der Herstellung etwas teurer, bietet dafür

aber eine wesentlich größere Flexibilität für den Kunden.



Duplexwalze ohne Zinkenvorsatz mit 3 Steckern umgebaut als Walze oder als Nachläufer an der Kreisel-egge für ein perfektes Saatbett zu Rüben, Raps oder Gemüse!



Die meisten Frontgeräte von Gütler lassen sich mittels eines Heck-Dreipunkturms umrüsten zum Kultivator am Schlepperheck



Avant SX 610-56 U mit Fahrwerk und Zugdeichsel mit 6 Steckern und 2 Hydraulikleitungen umgerüstet zur gezogenen Maschine

Alles spricht für den Einsatz von Gütler Frontpackern bei der Bodenbearbeitung.



Bis ins Detail durchdachte Konstruktionen ...

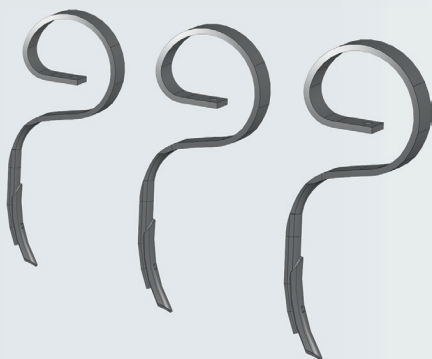

Zinkenvorsatz

- Stabiler Leiterrahmen aus Hohlprofil 80 x 50 mm
- 3-balkig für großen Durchgang und hohe Stabilität
- Robuste Seitenplatten serienmäßig

Starke Zinken mit Querschnitt 45 x 12 mm

- Robust und langlebig
- Großer Durchgang von 460 mm unter dem Rahmen
- Steile Zinkenbrust, holt wenig Stroh und Steine nach oben.

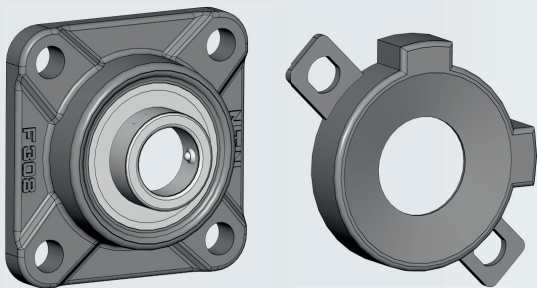

Schutzkappen für die Lager

- Es kommen doppelt abgedichtete Kugellager zum Einsatz.
- Die Lager in Frontgeräten sind jedoch u. U. extremen Verschmutzungen ausgesetzt.
- Aus diesem Grund sind alle Lager mit einer zusätzlichen Schutzkappe versehen.

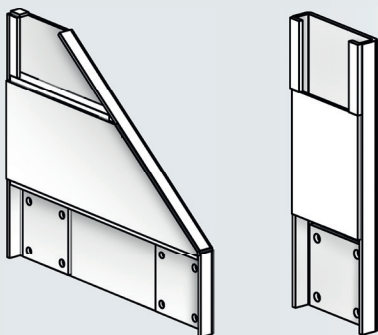

Lagerschilde

- Die Lagerschilde an den Walzenrahmen sind geprägt und doppelwandig.
- Man erzielt so äußerst verwindungssteife und stabile Teile.

„Kleinigkeiten“, auf die es ankommt



Unsere Dreipunktürme bieten mehrere Anlenkhöhen zur Auswahl

... begünden den langjährigen Güttler-Standard.

Die Dreipunktürme

Unsere Dreipunktürme bieten mehrere Anlenkhöhen. Dies ist notwendig, weil die Abmessungen der Fronthydrauliken von Schlepper zu Schlepper stark abweichen.

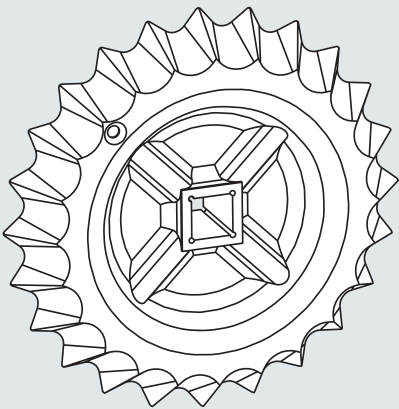

45er Ringe

Die 45er Ringe werden auf den Federstahlwellen axial verspannt, damit sie lange spielfrei bleiben. Im Reparaturfall lässt sich die Vorspannung in jeder Werkstatt vor Ort wieder herstellen, es braucht dazu kein Spezialwerkzeug.

56er Ringe

Die geteilten Ringe aus bruchfestem Sphäroguss werden durch 4 Schrauben auf der Achse 140x140 zuverlässig fest geklemmt. Sollte im Extremfall tatsächlich einmal ein Ring brechen, so lässt er sich ruck zuck austauschen, ohne daß dazu die Walze zerlegt werden muss.

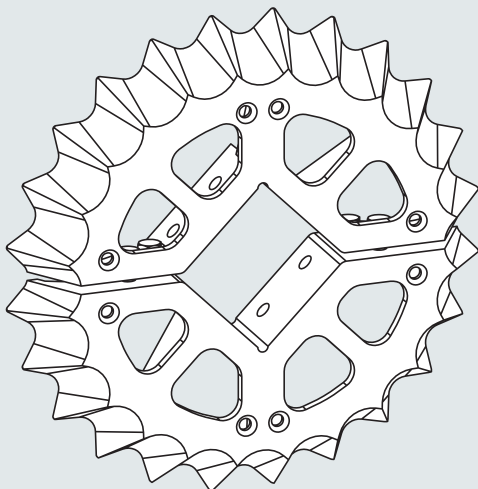

Designed by Güttler

Und das haben Sie davon:

Ein Güttler Frontpacker gehört zu den wertstabilsten Geräten auf dem Markt und ist auch als Gebrauchsmaschine begehrt!

Avant 45



Arbeitsbreiten 2,5 bis 4 Meter Für mittlere bis schwere krümfähige Böden

- Frontgerät mit Simplex Prismenwalze® in Guss 45 cm ø
- Stabiler Walzenrahmen 140 x 80
- Walzenachsen Federstahl, vierkant
- Mit Mittellager, vierfach gelagert
(An der Kreiselegge muss dieselbe Walze bis zu 2.500 kg tragen können!)
- Verstärkte, staubdichte Kugellager mit zusätzlicher Schmutzkappe

Serienmäßige Ausstattung:

- Dreipunkturm Kat. 2 für Frontanbau
- Kulti-Zinkenvorsatz - 15cm Strichabstand, 3-balkig
- Seitenplatten für Zinkenvorsatz

Typ	Arbeitsbreite	Transportbreite	Walze	Gewicht
Avant 26-45	2,50 m	2,60 m	SX 26-45	945 kg
Avant 30-45	2,92 m	3,00 m	SX 30-45	1.015 kg
Avant 35-45*	3,42 m	3,50 m	SX 35-45	1.135 kg
Avant 41-45*	4,00 m	4,10 m	SX 41-45	1.255 kg

Zubehör	Gewicht
Dreipunkturm für den Heckanbau	153 kg
Warntafeln mit Beleuchtung	



Der Avant basiert auf den Simplex-Prismenwalzen®: Was sich seit vielen Jahren mehr als 10.000-fach an Kreiseleggen bewährt hat, wird Sie auch als Frontgerät nicht im Stich lassen.

Tonboden: Kartoffeln mit dem Avant direkt in die gare Winterfurche gelegt. Im Gegensatz zu Zapfwellengeräten wird der Boden nicht „geknödelt“, es gibt also deutlich weniger Kluten beim Roden!

Mit Heck-Dreipunkturm zur Saatbettbereitung zu verwenden (jederzeit nachrüstbar)

Avant 56



Für große Schlepper und hohes Tempo – von leichten Sandböden bis zu schweren, aber noch krümel-fähigen Böden

- Frontgerät mit Simplex-Prismenwalze® in bruchfestem Sphäroguss Ø 56 cm
 - Stabiler Walzenrahmen 140 x 140
 - Walzenachse ebenfalls 140 x 140
 - ohne Mittellager, 2-fach gelagert (außer Avant SX 41-56 = mit Mittellager)
 - Verstärkte, staubdichte Kugellager mit zusätzlicher Schutzkappe
- Serienmäßige Ausstattung:**
- Dreipunktturm Kat. 2 für Frontanbau
 - Stabiler Zinkenvorsatz 3-balkig, 15 cm Strichabstand
 - Robuste Seitenplatten am Zinkenvorsatz

Typ	Arbeitsbreite	Transportbreite	Walze	Gewicht
Avant 26-56	2,50 m	2,60 m	SX 26-56	1.040 kg
Avant 30-56	2,92 m	3,00 m	SX 30-56	1.210 kg
Avant 35-56 *	3,26 m	3,50 m	SX 33-56	1.365 kg
Avant 41-56 *	4,00 m	4,10 m	SX 41-56	1.590 kg

Zubehör	Gewicht
Dreipunktturm für den Heckanbau	153 kg
Warntafeln mit Beleuchtung	



Für große Schlepper und hohes Tempo! Für leichte Sandböden bis hin zu schweren, aber noch krümel-fähigen Böden

Die SX 56 in leichtem Synthetik Ultra für Kreiselegen hat denselben Aufbau und muss dort Gewichte bis zu 3.500 kg tragen können!

* Transportbreiten über 3 Meter erfordern zur Fahrt auf öffentlichen Straßen eine Sondergenehmigung.

Avant 56 hydraulisch klappbar



Arbeitsbreiten 4 bis 6 Meter

■ Frontgerät mit Simplex Prismenwalze® in Sphäroguss 56 cm ø

Serienmäßige Ausstattung:

- Dreipunktturm Kat. 2 für Frontanbau
- Stützfuß U

Hydraulisch klappbare Simplex Prismenwalze® (U-Klappung, 3 Sektionen)					
Typ	Arbeitsbreite	Transportbreite	Bemerkungen		Gewicht
Avant 420-56 U	4,10 m	2,70 m	1,80m + 2x1,10m U-Klappung		1.400 kg
Avant 460-56 U	4,54 m	2,70 m	1,80m + 2x1,37m U-Klappung		1.500 kg
Avant 510-56 U	5,07 m	2,70 m	1,80m + 2x1,63m U-Klappung		1.750 kg
Avant 610-56 U	6,15 m	2,70 m	1,80m + 2x2,17m U-Klappung		2.050 kg

Zinkenvorsatz Kultivator 150mm Strichabstand, 3-balkig komplett mit Seitenplatten					
Beschreibung	Arbeitsbreite	Transportbreite	Bemerkungen	Zinken	Gewicht
für Avant 420-56 U	2 x 2,00 m	2,70 m	Hydraulisch klappbar	26	590 kg
für Avant 460-56 U	2 x 2,25 m	2,70 m	Hydraulisch klappbar	30	640 kg
für Avant 510-56 U	2 x 2,50 m	2,70 m	Hydraulisch klappbar	32	700 kg
für Avant 610-56 U	2 x 3,00 m	2,70 m	Hydraulisch klappbar	36	800 kg

Einebnungsstriegel einreihig					
Beschreibung	Arbeitsbreite	Transportbreite	Bemerkungen		Gewicht
für Avant 420-56 U	2 x 2,00 m	2,70 m	Hydraulisch klappbar		390 kg
für Avant 460-56 U	2 x 2,25 m	2,70 m	Hydraulisch klappbar		400 kg
für Avant 510-56 U	2 x 2,50 m	2,70 m	Hydraulisch klappbar		410 kg
für Avant 610-56 U	2 x 3,00 m	2,70 m	Hydraulisch klappbar		430 kg

Zubehör
Doppelfeder inkl. Halteklaffe, Schraube und Mutter
Die Doppelfedern werden lose mitgeliefert und müssen vor Ort eingebaut werden
Fahrwerk mit Zugdeichsel zum Anstecken

Kunden berichten:

Lohnunternehmer Gerhard Finke

Maasen, Nds., zwischen Bremen und Hannover

Boden: Überwiegend leichte Sandböden

Maschinenkombination: JD 6430 (125 PS),
Avant 56 mit Zinkenvorsatz in Front,
6-reihiges Maissägerät im Heck

Jahresleistung: ca. 200 ha Maissaat

Herr Finke kennt die Güttler-Walzen schon von einer Simplex-Walze in seiner Kreiselegge und hatte hier bereits gute Erfahrungen.

„Mit dem Frontpacker Avant von Güttler haben wir eine zusätzliche Bodenbearbeitung bei der Maissaat. Und das ohne zusätzliche Schlepper-PS. Denn durch die Rückverfestigung der Walze rollt der Schlepper leichter ab. In der Ebene und mit unseren leichten Böden reichen so 125 PS

Optimale Rückverfestigung im leichten Sandboden, hier bei Lohnunternehmer Gerhard Finke (links) aus Maasen



für das 6-reihige Maissägerät zusammen mit dem 4,5 m breiten Güttler Avant in der Front“, beschreibt Gerhard Finke aus dem Raum Sulingen seine Erfahrungen. Ein weiterer Vorteil: Statt totem Frontballast bringt der Frontpacker im Feld eine aktive Bodenbearbeitung.



Avant SX 610-56 U
mit Zinkenvorsatz zur Maissaat



Avant SX 610-56 U mit Einebnungs-
striegel zur Maissaat



Avant SX 610-56 U mit Einebnungs-
striegel zu Rüben oder Raps



Avant SX 610-56 U mit Einebnungs-
striegel zur Saatbettbereitung



Avant SX 610-56 U mit Einebnungs-
striegel zur Zinkensämaschine



Avant SX 610-56 U mit Zinkenvorsatz,
Zugdeichel und Fahrwerk (nachrüstbar)



Zinkenvorsatz 3-balkig



Transportbreite 2,70 m



Einebnungsstriegel

Duplex 45



Arbeitsbreiten 1,5 bis 4 Meter: Das „Krokodilsgebiss“ der Duplex schafft auch ganz schwere, bindige Böden, die sich schlecht krümelnd lassen

- Äußerst robuster Dreipunkturm Kat. 2 (Eigengewicht 130 kg)
- Stabiler Walzenrahmen 140x80
- Walzenachsen Federstahl, vierkant
- Mit Mittellager, 8-fach gelagert (auch für drückende Fronthydraulik)
- Staubdichte Kugellager mit zusätzlicher Schutzkappe

A Typ	Arbeitsbreite	Transportbreite	Material	Gewicht
DX 16-45	1,57 m	1,70 m	Sphäroguss	490 kg
DX 27-45	2,57 m	2,70 m	Sphäroguss	740 kg
DX 30-45	2,92 m	3,00 m	Sphäroguss	785 kg
DX 34-45*	3,35 m	3,42 m	Sphäroguss	870 kg
DX 41-45*	4,10 m	4,20 m	Sphäroguss	1.020 kg

B Zinkenvorsatz Kultivator 150 mm Strichabstand, 3-balkig komplett mit Seitenplatten					
	Arbeitsbreite	Transportbreite	Bemerkungen	Zinkenanzahl	Gewicht
für DX 27	2,50 m	2,50 m	starr	16	340 kg
für DX 30	3,00 m	3,00 m	starr	18	380 kg
für DX 34*	3,50 m	3,50 m	starr	22	420 kg
für DX 41*	4,00 m	4,00 m	starr	26	460 kg

C Zubehör		Gewicht
Dreipunkturm DPT-45 für Heckanbau, für Duplex mit Zinkenvorsatz		153 kg
Warn tafeln mit Beleuchtung		
Doppelfeder inkl. Halteklaffe, Schraube und Mutter	Die Doppelfedern werden lose mitgeliefert und müssen vor Ort eingebaut werden	
Adapterstücke für Geräterdreieck passend für Accord Fronttank DF 1 + DF 2		

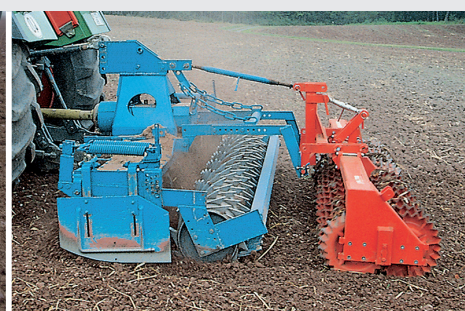

Duplex 45 klappbar

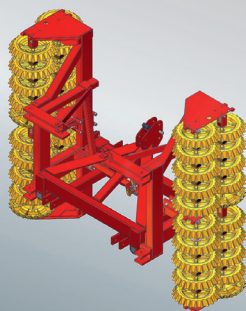
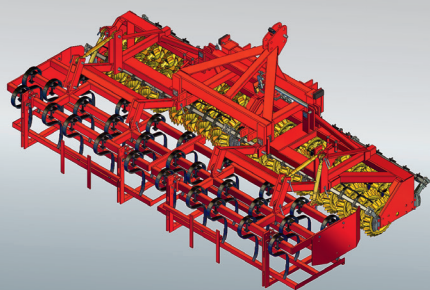

DX 610 Ü mit Zugdeichsel und Fahrwerk (nachrüstbar)



DX 420 V zur Saatbettbereitung zu Rüben, Raps, Gemüse



DX 420 Ü mit Fronttank DF 1



Mit Heck-Dreipunkturm zur Saatbettbereitung

Arbeitsbreiten 4 bis 6 Meter Für mittlere bis extrem schwere Böden

- Frontgerät mit Duplex Prismenwalze® Sphäroguss 45 cm ø
- Wahlweise für Front- und Heckanbau
- Mit Dreipunkturm Kat. 2
- Ganzjährig einzusetzen, auch auf nassen bindigen Böden
- Ideal auch im Frühjahr zu Rüben, Mais, Gemüse etc.

A Hydraulisch klappbare Geräte V-Klappung = 2 Teile, oder: Überkopf-Klappung = 3m Mittelteil + 2 Seitenteile

Typ	Arbeitsbreite	Transportbreite	Material		Gewicht
DX 420-45 V	4,10 m	2,52 m	2x2,05 m	V-Klappung	1.400 kg
DX 420-45 Ü	4,10 m	3,00 m	3 m + 2x0,55 m	Überkopf-Klappung	1.440 kg
DX 460-45 V	4,60 m	2,52 m	2x2,30 m	V-Klappung	1.500 kg
DX 460-45 Ü	4,60 m	3,00 m	3 m + 2x0,80 m	Überkopf-Klappung	1.530 kg
DX 510-45 V	5,00 m	2,52 m	2x2,50 m	V-Klappung	1.600 kg
DX 610-45 V	6,00 m	2,52 m	2x3,00 m	V-Klappung	1.770 kg
DX 610-45 Ü	6,00 m	3,00 m	3 m + 2x1,50 m	Überkopf-Klappung	1.800 kg

B Zinkenvorsatz Kultiv 150 mm Strichabstand, 3-balkig komplett mit Seitenplatten

	Arbeitsbreite	Transportbreite	Bemerkungen	Zinkenanzahl	Gewicht
für DX 420 V	2 x 2,00 m	2,52 m	Hydraulisch klappbar	26	690 kg
für DX 420-45 Ü	3 m + 2 x 0,50 m	3,00 m	Handeinklappung	24	
für DX 460 V	2 x 2,25 m	2,52 m	Hydraulisch klappbar	30	740 kg
für DX 460-45 Ü	3 m + 2 x 0,75 m	3,00 m	Hydraulisch klappbar	28	

Verbreiterung 2 x 0,50m Handklappung zum 3 m Zinkenvorsatz

C Zubehör

		Gewicht
Dreipunkturm DPT-45 für Heckanbau, für Duplex mit Zinkenvorsatz		153 kg
Doppelfeder inkl. Halteklaffe, Schraube und Mutter	Die Doppelfedern werden lose mitgeliefert und müssen vor Ort eingebaut werden	
Fahrwerk mit Zugdeichsel zum Anstecken		

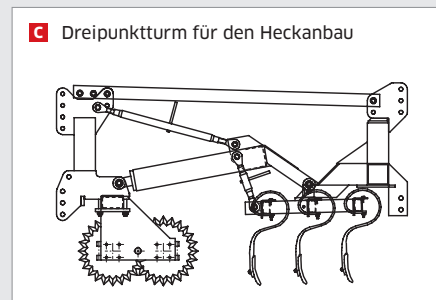
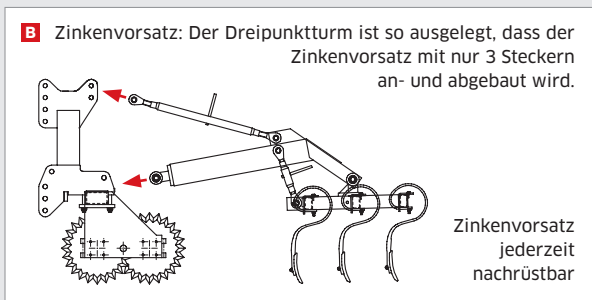
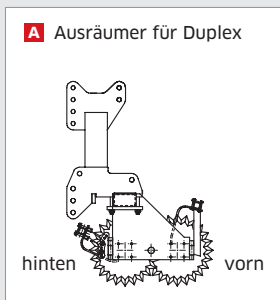

Duplex 56



Arbeitsbreiten 1,5 bis 4 Meter: Für große Schlepper und hohes Tempo Das „Krokodilgebiss“ schafft auch schwere, bindige, schlecht krümelnde Böden

- Äußerst robuster Dreipunkturm Kat. 2 (Eigengewicht 130 kg)
- Stabiler Walzenrahmen 140 x 140
- Walzenachse ebenfalls 140 x 140
- Ohne Mittellager, 2-fach gelagert (außer DX 411-56 = mit Mittellager)
- Verstärkte, staubdichte Kugellager mit zusätzlicher Schutzkappe

A Typ	Arbeitsbreite	Transportbreite	Material	Gewicht
DX 15-56	1,50 m	1,64 m		550 kg
DX 26-56	2,50 m	2,64 m		830 kg
DX 30-56	2,86 m	3,00 m		950 kg
DX 34-56	3,30 m	3,42 m		1.100 kg
DX 41-56	4,04 m	4,20 m		1.250 kg

B Zinkenvorsatz Kulti 150 mm Strichabstand, 3-balkig komplett mit Seitenplatten					
	Arbeitsbreite	Transportbreite	Bemerkungen	Zinkenanzahl	Gewicht
für DX 26	2,50 m	2,50 m	starr	16	340 kg
für DX 30	3,00 m	3,00 m	starr	18	380 kg
für DX 34*	3,50 m	3,50 m	starr	22	420 kg
für DX 41*	4,00 m	4,00 m	starr	26	460 kg

C Zubehör		Gewicht
Dreipunkturm DPT-56 für Heckanbau, für Duplex mit Zinkenvorsatz		153 kg
Warntafeln mit Beleuchtung		
Doppelfeder inkl. Halteklaffe, Schraube und Mutter	Die Doppelfedern werden lose mitgeliefert und müssen vor Ort eingebaut werden	
Adapterstücke für Gerätedreieck passend für Accord Fronttank DF 1 + DF 2		



DX 30-56 mit Zinkenvorsatz



DX 30-56 mit Zinkenvorsatz und Heck-Dreipunkturm zur Saatbettbereitung



DX 30-56 als Walze für Front und Heck

Duplex 56 klappbar

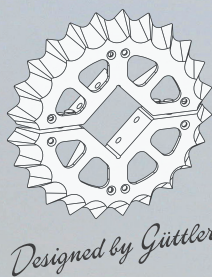

Arbeitsbreiten 4 bis 6 Meter Für leichte bis extrem schwere Böden

- Frontgerät mit Duplex Prismenwalze® Sphäroguss 56 cm ø
- Mit Dreipunkturm Kat. 2
- Ganzjährig einzusetzen, auch auf nassen bindigen Böden
- Ideal auch im Frühjahr zu Rüben, Mais, Gemüse etc.

A Hydraulisch Klappbare Geräte V-Klappung = 2 Teile, oder: Überkopf-Klappung = 3m Mittelteil + 2 Seitenteile					
Typ	Arbeitsbreite	Transportbreite	Bemerkungen		Gewicht
DX 420-56 V	4,10 m	2,75 m	V-Klappung		1.750 kg
DX 460-56 V	4,60 m	2,75 m	V-Klappung		1.870 kg
DX 510-56 V	5,05 m	2,75 m	V-Klappung		2.100 kg
DX 610-56 V	6,05 m	2,75 m	V-Klappung		2.500 kg

B Zinkenvorsatz Kultivator 150 mm Strichabstand, 3-balkig komplett mit Seitenplatten					
	Arbeitsbreite	Transportbreite	Bemerkungen	Zinkenanzahl	Gewicht
Adapter für Zinkenvorsatz zu DX 56 ø			Muss immer mitbestellt werden!		200 kg
für DX 420-56 V	2x2,00 m	2,75 m	Hydraulisch klappbar	26	690 kg
für DX 460-56 V	2x2,25 m	2,75 m	Hydraulisch klappbar	30	740 kg
für DX 510-56 V	2x2,50 m	2,75 m	Hydraulisch klappbar	32	830 kg
für DX 610-56 V	2x3,00 m	2,75 m	Hydraulisch klappbar	36	1.000 kg

C Zubehör
Doppelfeder für die Zinken
Fahrwerk mit Zugdeichsel zum Anstecken
Ausräumer vorne oder hinten

DX 610-56 V mit Fahrwerk und Zugdeichsel (nachrüstbar) >



A Ausräumer für Duplex

hinten vorn

B Zinkenvorsatz: Der Dreipunkturm ist so ausgelegt, dass der Zinkenvorsatz mit nur 3 Steckern an- und abgebaut wird.

Zinkenvorsatz jederzeit nachrüstbar

C Dreipunkturm für den Heckanbau

Das Beste für Ihren Boden



Die Güttler-Walze mit dem goldenen Huftritt

Designed by Güttler

Rückfestigung und Bodenstruktur - unser Leitmotiv.

Güttler ist Pionier der „Rückfestigung“. Als Fritz Güttler 1976 die Prismenwalze® entwickelte und patentierte, stand dabei das Leitbild der idealen Bodenstruktur eines Saatbetts an vorderster Stelle. Der *Schaffuß-Effekt* der Güttler-Walze ist mittlerweile ein stehender Begriff.

Wir sind keine reinen Maschinenbauer: An erster Stelle stehen Sie und Ihre Anforderungen im Pflanzenbau. Weil wir wissen, worauf es pflanzenbaulich ankommt, können wir adäquate technische Lösungen erarbeiten. Profitieren Sie von unserer jahrzehntelangen Erfahrung!

Güttler steht für Qualität im Maschinen- und Pflanzenbau, die sich auszahlt!



Anhängewalzen Mayor, Master und Magnum

Top Saatbett: Verschlammungs- u. Erosionsschutz, bodenschonend, unübertroffene Selbstreinigung! Exzellent auf Grünland.



Simplex Prismenwalze®

Der Problemlöser für Kreiseleggen: In Synthetik fast 50 % leichter - weltweit einmalig! Berührungslose Ausräumer, leichtzügig!



Mediana

die mittelschwere Güttler Säwalze schont Schlepper und Boden. Ideal für Rüben, Mais, Gemüse und Raps, für Front und Heck!



GreenMaster, das 5-in-1-System - für Grünland und Ackerbau: Das 1. effektive Gerät gegen Gemeine Rispel! Baukastensystem: Striegel und Walze getrennt oder kombiniert einsetzbar!



Matador

Das Multitalent für Front und Heck - für Acker und Grünland. Schwere Front-Säwalze, Grünlandwalze im Heck, Maiszünslerbekämpfung...



SuperMaxx®

Doppelte Flächenleistung und halber Spritverbrauch: Das Ganzjahresgerät für flache Stoppelbearbeitung, Unkrautbekämpfung, Gülleinbearbeitung und Saatbett.

10012351_06_2018_JD_WMD Abbildungen und technische Daten unverbindlich. Änderungen vorbehalten.

Vitale Bestände - sichere Erträge!



GÜTTLER®

